

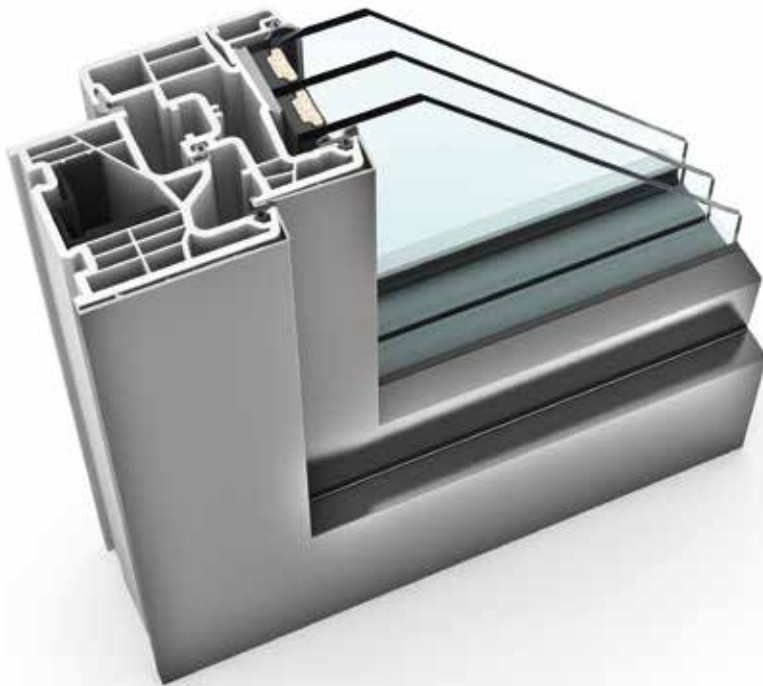





KF 310 KUNSTSTOFF/ALUMINIUM-FENSTER



EIGENSCHAFTEN

| | | |
|--|---------------------|--|
|  | Wärmedämmung | bis $U_w = 0,69 \text{ W/(m}^2\text{K)}$ |
|  | Schallschutz | bis 45 dB |
|  | Sicherheit | RC1N, RC2 |
|  | Verriegelung | verdeckt liegend |
|  | Bautiefe | 74 mm |

I-tec Verglasung



Jetzt KF 310 mit Augmented Reality interaktiv erleben

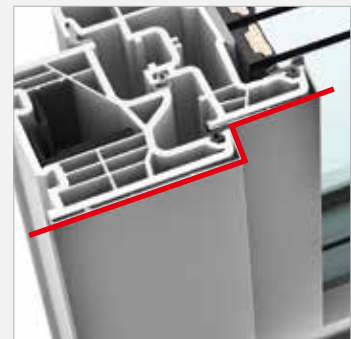
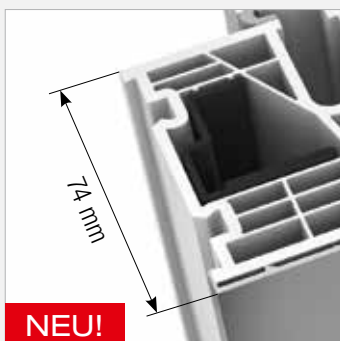

KF 310

In dieses neue, schlanke Fenster haben unsere Produktentwickler die erprobte und zuverlässige Technik unserer Internorm-Fenster eingebaut. Beste Wärme- und Schalldämmwerte sind genauso selbstverständlich wie die Rundumverklebung der Glasscheibe mit dem Fensterflügel. Neben einer großen Auswahl an Farben, Griffen und Gläsern erhalten Sie KF 310 außerdem als Balkon- und Terrassentür – und ganz neu auch mit Französischem Balkon. Das kantige Design von Rahmen und Flügel ist außen auf die Bauweise des Designstils home pure abgestimmt.

Schnitte

Senkrecht

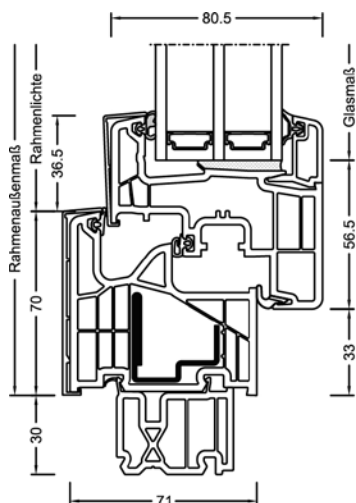

Waagrecht

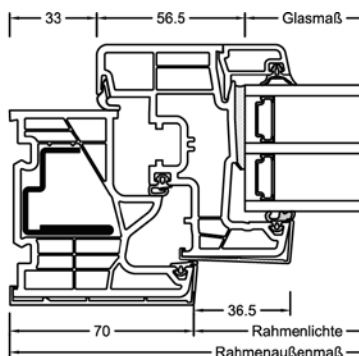

Stulp

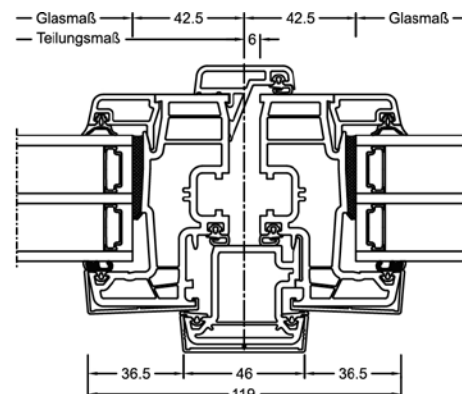

Werte

| Glasaufbau | GC | AH | Beschichtung | Ug | g | Uf | Psi | Uw | Zeugnis Wärme | Rw | C | Ctr | Zeugnis Schall |
|---|-----|-----|--------------|-----|-----|-----|-------|------|---------------|----|----|-----|----------------|
| 4/16Ar/b4 | 20L | Iso | light | 1,1 | 65% | 1,2 | 0,038 | 1,2 | JA | 33 | -2 | -6 | JA |
| | | Alu | light | 1,1 | 65% | 1,2 | 0,065 | 1,3 | JA | 33 | -2 | -6 | JA |
| 8/12Kr/b4 | 2KA | Iso | light | 1,0 | 63% | 1,2 | 0,038 | 1,1 | JA | 37 | | | nein |
| | | Alu | light | 1,0 | 63% | 1,2 | 0,065 | 1,2 | JA | 37 | | | nein |
| 4b/18Ar/4/18Ar/b4 | 3N2 | Iso | light | 0,5 | 54% | 1,1 | 0,034 | 0,76 | JA | 34 | -2 | -6 | JA |
| | | | SolarXPlus | 0,5 | 60% | 1,1 | 0,034 | 0,76 | JA | 34 | -2 | -6 | JA |
| | | Alu | light | 0,5 | 54% | 1,1 | 0,075 | 0,86 | JA | 34 | -2 | -6 | JA |
| | | | SolarXPlus | 0,5 | 60% | 1,1 | 0,075 | 0,86 | JA | 34 | -2 | -6 | JA |
| 6b/18Ar/4/16Ar/b4 | 33U | Iso | light | 0,5 | 54% | 1,1 | 0,034 | 0,76 | JA | 39 | -2 | -6 | JA |
| | | | SolarXPlus | 0,5 | 59% | 1,1 | 0,034 | 0,76 | JA | 39 | -2 | -6 | JA |
| | | Alu | light | 0,5 | 54% | 1,1 | 0,075 | 0,86 | JA | 39 | -2 | -6 | JA |
| | | | SolarXPlus | 0,5 | 59% | 1,1 | 0,075 | 0,86 | JA | 39 | -2 | -6 | JA |
| 44b.2(VSG-S)/15Ar/4/12Ar/ b44.2(VSG-S) | 3FH | Iso | light | 0,7 | 50% | 1,1 | 0,034 | 0,90 | JA | 45 | -2 | -6 | JA |
| | | | SolarXPlus | 0,7 | 55% | 1,1 | 0,034 | 0,90 | JA | 45 | -2 | -6 | JA |
| | | Alu | light | 0,7 | 50% | 1,1 | 0,075 | 1,0 | JA | 45 | -2 | -6 | JA |
| | | | SolarXPlus | 0,7 | 55% | 1,1 | 0,075 | 1,0 | JA | 45 | -2 | -6 | JA |